

# АППАРАТЫ ДЛЯ НАГРЕВА И ОХЛАЖДЕНИЯ ПИТЬЕВОЙ ВОДЫ

с электронным охлаждением

## ИНСТРУКЦИЯ ПО ИСПОЛЬЗОВАНИЮ

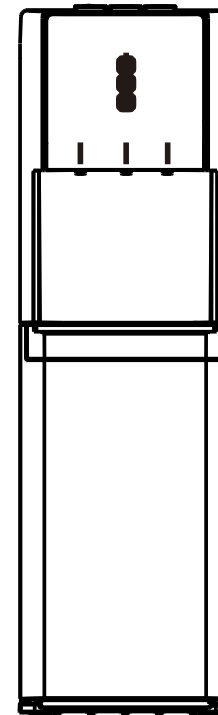

МОДЕЛЬ:

**LD-AEL-811 a black**  
**LD-AEL-811 a silver**

Гарантия \_\_\_\_\_

Дата покупки \_\_\_\_\_

№ аппарата \_\_\_\_\_

МП

**Экспортер:** Акваальянс Ко, Лимитед/Aquaalliance Co., Limited  
**Адрес:** ГОНКОНГ, Unit 2104, Mongkok Commercial Centre, 16 Argyle street, Mongkok, Kowloon, Hong Kong, **тел.** +852 3973 3814, **e-mail:** aquaalliancecompany@gmail.com

Серийный номер и дата изготовления указаны на наклейке на задней стенке аппарата

Гарантийные обязательства недействительны в случае, когда повреждения вызваны неправильной эксплуатацией прибора, его транспортировкой несоблюдением санитарных норм, проникновением насекомых, грызунов внутрь изделия.

При нарушении правил эксплуатации ремонт производится за счет клиента.

## УСТРОЙСТВО И ОПИСАНИЕ

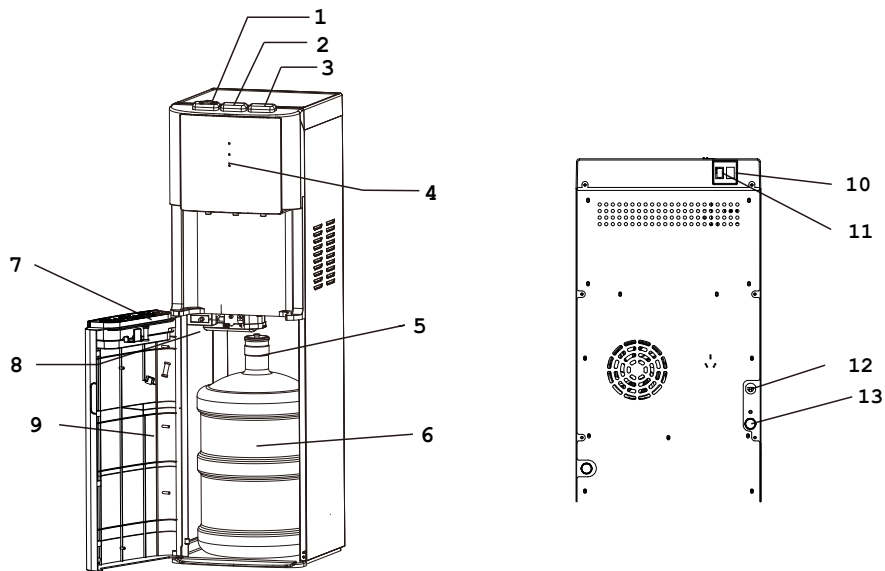

- |   |                            |
|---|----------------------------|
| 1. Клавиша подачи горячей воды          | 8. Датчик закрытия двери   |
| 2. Клавиша подачи комнатной температуры | 9. Дверь                   |
| 3. Клавиша подачи холодной воды         | 10. Выключатель нагрева    |
| 4. Панель индикации                     | 11. Выключатель охлаждения |
| 5. Трубка забора воды с крышкой         | 12. Сетевой шнур           |
| 6. Бутылка 19л (в комплект не входит)   | 13. Штуцер слива воды      |
| 7. Лоток водоприема                     |                            |

## ТЕХНИЧЕСКИЕ ХАРАКТЕРИСТИКИ

Источник питания	220-240В, 50Гц
Общая мощность	565Вт
Мощность нагревателя	500Вт
Мощность охлаждения	65Вт
Теплопроизводительность	≥90 °С, 5 л/ч
Охлаждение	≤15 °С, 1,0 л/ч
Окружающая температура	10-38°С

## ВАЖНЫЕ УКАЗАНИЯ

Аппарат предназначен только для использования чистой бутилированной воды, рекомендуем использовать воду в многоразовых поликарбонатных бутылках 18,9 л. Пожалуйста, не заполняйте аппарат водой сомнительного качества, водой из-под крана и из естественных источников. Аппарат может эксплуатироваться при температуре окружающей среды от +10 °С до +38 °С и относительной влажности воздуха не более 90%. Аппарат работает только при закрытой дверце.

## ВВЕДЕНИЕ

1. Этот аппарат безопасен и долговечен.
2. Аппарат нагревает воду до температуры, позволяющей заваривать чай и кофе.
3. Термоизоляция в аппарате такова, что теплообмен между емкостями с горячей и холодной водой сведен к минимуму.

### ВНИМАНИЕ!

Для уменьшения риска возгорания, поражения током и для уверенности при пользовании устройством прочтите предлагаемое руководство!

### ВАЖНО:

При покупке аппарата проверьте отсутствие повреждений в упаковке. Эксплуатация аппарата должна производиться в соответствии с настоящей инструкцией по эксплуатации. Техническое обслуживание и ремонт аппарата должен производиться специалистом сервис - центра.

## ПОДГОТОВКА АППАРАТА К РАБОТЕ

**ВНИМАНИЕ! НЕ ПОДКЛЮЧАЙТЕ АППАРАТ ДО ЗАГРУЗКИ БУТЫЛИ С ВОДОЙ!**

1. Откройте дверцу аппарата.
2. Достаньте из шкафчика сифон и закрепите его на держателе сифона.
3. Возьмите чистую бутылку с водой и поместите ее перед открытым шкафчиком.
4. С горлышка бутылки снимите крышку.
5. Поместите трубку сифона в бутылку и наденьте нижнюю часть крышки сифона на горлышко бутылки до щелчка.
6. Верхнюю часть крышки сифона опускайте до тех пор, пока трубка сифона не коснется дна бутылки.
7. Уберите бутылку внутрь шкафчика и закройте дверцу.
8. Подключите аппарат к сети, после чего сразу же заработает насос аппарата, который закачивает воду из бутылки в бак нагрева и охлаждения.

**ВНИМАНИЕ!!!**

**ПРИ РАБОТЕ МОТОРА ПРИ ПЕРВОМ ВКЛЮЧЕНИИ НЕЛЬЗЯ ВКЛЮЧАТЬ НАГРЕВ И ОХЛАЖДЕНИЕ ВОДЫ!!!**

При первом включении аппарата проверьте заполнение бака горячей воды, для чего нажмите на клавишу подачи горячей воды и дождитесь, чтоб вода выливалась непрерывной струей.

5 Gallon Bottle



3 Gallon Bottle

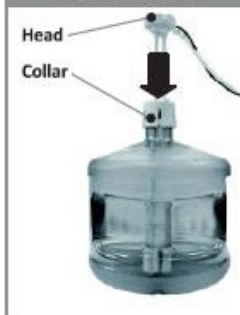

## ПРАВИЛА БЕЗОПАСНОСТИ

**ВНИМАНИЕ!**

**СЛЕДИТЕ ЗА КОЛИЧЕСТВОМ ВОДЫ В БУТЫЛИ! НЕ ОСТАВЛЯТЬ АППАРАТ БЕЗ ВОДЫ ВО ВКЛЮЧЕННОМ СОСТОЯНИИ!!! НИКОГДА НЕ НАЛИВАЙТЕ ВОДУ ИЗ АППАРАТА ПРИ МИГАЮЩЕМ ИНДИКАТОРЕ ПУСТОЙ БУТЫЛИ! ЭТО МОЖЕТ ПРИВЕСТИ К ПОЛОМКЕ АППАРАТА.**

9. После того, как вода из бутылки заполнит все баки, необходимо убедиться, что при нажатии клавиши горячей и холодной воды вода из крана идет непрерывной струей. После этого можно включать нагрев и охлаждение воды. После первого включения аппарата вода охладится до минимальной температуры примерно за 1,5-2 часа, нагреется до оптимальной температуры примерно за 15-20 минут.

**НАГРЕВ ВОДЫ**

Необходимо подождать около 12 минут пока все внутренние баки аппарата заполнятся водой. Включите на задней стенке аппарата соответствующий тумблер. После этого на панели индикации загорится индикатор нагрева воды. Он будет гореть до тех пор, пока идет процесс нагрева воды. Сразу по достижении заданной температуры, нагрев отключится и индикатор погаснет.

**ОХЛАЖДЕНИЕ ВОДЫ**

Включите на задней стенке аппарата соответствующий тумблер. После этого на панели индикации загорится индикатор охлаждения воды. Он будет гореть до тех пор, пока идет процесс охлаждения воды. Сразу по достижении заданной температуры, охлаждение отключится и индикатор погаснет.

**ИНДИКАТОР НАЛИЧИЯ ВОДЫ В БУТЫЛКИ**

При первом включении аппарата загорается индикатор наличия бутылки. Он мигает до тех пор, пока идет наполнение аппарата водой. После окончания этого процесса, индикатор гаснет. В процессе эксплуатации аппарата в тот момент, когда вода в бутылки закончилась, на панели индикации загорится данный индикатор. Это символизирует о том, что необходимо заменить пустую бутылку.

*Внимание!!! Когда вода в бутылки закончилась, насос продолжает работать некоторое время, затем через несколько минут он отключается! Данный интервал считается нормальным.*

На протяжении этого периода времени насос будет Работать непрерывно это нормально.

**МЕРЫ ПРЕДОСТОРОЖНОСТИ**

1. Аппарат должен быть установлен в сухом месте, где нет прямого солнечного света. Между стеной и задней стенкой аппарата должно быть не меньше 15 см. Аппарат должен стоять устойчиво на ровной горизонтальной поверхности.

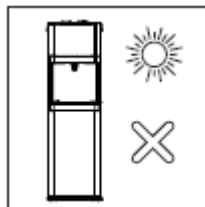

2. Если горячая (или холодная) вода долго не будет нужна, выключите соответствующий тумблер на задней стенке в целях экономии электроэнергии.

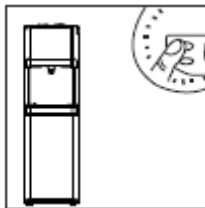

3. Если аппарат не будет использоваться долгое время, отключите нагрев и охлаждение, выньте вилку из розетки, и слейте оставшуюся в нем воду через штуцер слива.

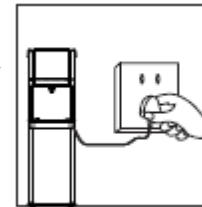

4. Убедитесь, что вода течет из горячего крана, открыв кран горячей воды. Только после этого включайте нагрев.

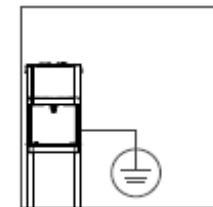

5. Этот аппарат должен быть обязательно подключен к розетке с заземлением.

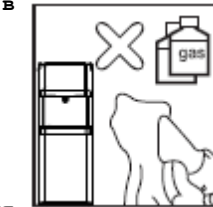

6. Никогда не мойте аппарат с органическими растворителями. Категорически запрещено мыть водой корпус включенного в сеть аппарата.

7. Никогда не включайте и не выключайте аппарат, вставляя вилку или выдергивая ее из розетки. Никогда не наращивайте сетевой шнур: это может привести к пожару.

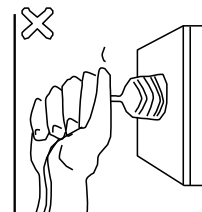

8. Если сетевой шнур поврежден, не включайте аппарат. Обратитесь в Сервисный центр для устранения неполадок или регулирования.

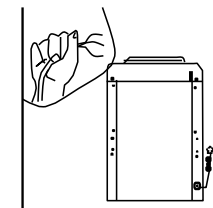

**Внимание!**

- взрослым следует следить, чтобы дети не играли с аппаратом;
- аппарат не предназначен для использования людьми (в т.ч. и детьми) с ограниченными психическими и физическими возможностями, либо с недостаточным опытом или знаниями, если только они не были проинструктированы или находятся под присмотром лиц, ответственных за их безопасность;

## ВОЗМОЖНЫЕ НЕИСПРАВНОСТИ И СПОСОБЫ ИХ УСТРАНЕНИЯ

Неполадка	Возможная причина	Устранение
Не течет вода из краников	• Закончилась вода в бутылки	• Заменить бутылку
Аппарат не нагревает или не охлаждает воду	• Аппарат не подключен к электросети	• Подключить аппарат к сети • Несколько минут не использовать аппарат
Вода не достаточно холодная	• Аппарат не успевает охлаждать воду из-за интенсивного использования Аппарат расположен менее чем в 20см от стены Не включен тумблер охлаждения воды на задней стенке	Подождать около 1 часа, чтобы вода достаточно охладилась. Отодвинуть аппарат на расстояние, достаточное для вентиляции  Включить тумблер охлаждения
Вода не достаточно горячая	Аппарат не успевает нагревать воду из-за интенсивного использования Не включен тумблер нагрева воды на задней стенке	Подождать 15-20 минут, чтобы вода достаточно нагрелась  Включить тумблер нагрева

7. Убедитесь, что горячая вода в аппарате остыла. Возьмите емкость для воды и слейте полностью раствор из внутренних баков (нажатием клавиш и открутив колпачок на штуцере слива на задней части аппарата). Закрутите колпачок слива назад.

8. Установите новую бутылку с водой. Подключите аппарат к сети, подождите 12 минут.

9. Для полной очистки внутренней системы от остатков раствора, слейте несколько литров воды путем нажатия клавиш горячей, холодной воды и воды комнатной температуры.

10. Включите аппарат в сеть.

## ПРАВИЛА УТИЛИЗАЦИИ

Аппарат не следует утилизировать с другими бытовыми отходами на территории Таможенного союза ЕАЭС. Чтобы не наносить вред человеческому здоровью и окружающей среде из-за неконтролируемой утилизации отходов необходимо проводить повторную переработку и повторное использование материалов. Чтобы вернуть использованное устройство, пожалуйста, воспользуйтесь системой возврата и сбора или обратитесь к продавцу, у которого было приобретено устройство. Они могут отправить его на экологическую переработку.

## КАК ПРАВИЛЬНО ЧИСТИТЬ АППАРАТ

Чтобы избежать несчастного случая, прежде чем начать исполнять нижеследующую инструкцию, выключите аппарат из сети!

Аппарат был продезинфицирован перед отправкой с фабрики. При первом включении рекомендуется его промыть специальным средством для чистки кулеров. Аналогичным способом мы рекомендуем проводить периодическую дезинфекцию и мойку аппарата каждые 6 мес.

**Внимание!** Никогда не используйте для чистки аппарата абразивные средства, а также чистящие вещества, содержащие растворители.

1. Отключите аппарат от сети.
2. Возьмите пустую бутылку и залейте в нее раствор для дезинфекции. Затем установите бутылку в аппарат.
3. Подключите аппарат к сети. После чего сразу заработает насос. Необходимо подождать около 12 минут, пока все баки заполнятся водой.
4. После того как вода из бутылки перестанет заполнять баки, убедитесь, что при нажатии клавиши горячей воды, вода из крана льется непрерывной струей. Оставьте аппарат на 2-3 часа.
5. Отключите аппарат от сети (извлечь вилку из розетки).
6. Откройте дверцу аппарата и вытащите бутылку. Отсоедините ее.